

REDVERG

ИНСТРУКЦИЯ ПО ЭКСПЛУАТАЦИИ

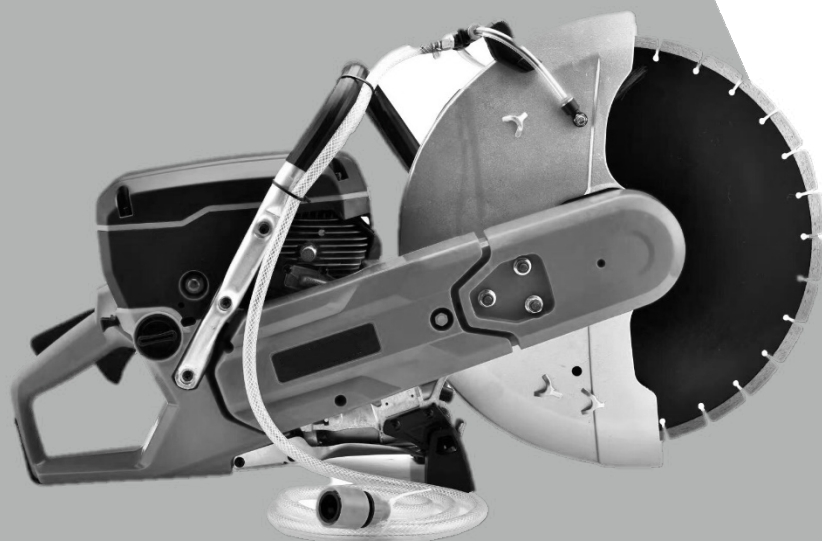

БЕНЗОПЕЗ REDVERG

RD-GDC350

RD-GDC400

ПОЯСНЕНИЕ К СИМВОЛАМ

Символы на инструменте.

ПРЕДУПРЕЖДЕНИЕ! Неправильная или небрежная эксплуатация инструмента может привести к серьезным или смертельным травмам оператора или других лиц. Внимательно изучите настоящие инструкции перед началом эксплуатации инструмента. Используйте средства индивидуальной защиты. См. инструкции в разделе "Средства индивидуальной защиты".



ПРЕДУПРЕЖДЕНИЕ! Во время резки образуется пыль, которая при вдыхании может причинить вред здоровью.



ПРЕДУПРЕЖДЕНИЕ! Возможна внезапная, быстрая и сильная отдача, что может привести к опасным



ПРЕДУПРЕЖДЕНИЕ! Искры от режущего инструмента могут привести к возгоранию горючих материалов, таких как: бензин (газ), дерево, одежда, сухая трава и т.д.



Убедитесь в отсутствии трещин и других повреждений на поверхности диска.



Не используйте пильные диски



Дроссельная заслонка



Продувка воздухом



Разгрузочный клапан



Ручка стартера



Заправка, смесь бензина и масла

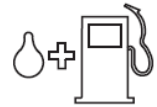

Этикетка с указаниями по запуску. См. инструкции «Запуск и остановка»

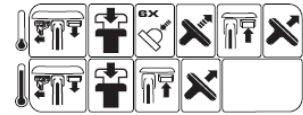

Маркировки на режущем инструменте
 A=диаметр режущего диска
 B=Макс. скорость вращения выходного вала
 C=Макс. толщина диска
 D=Направление вращения вала
 E=Размеры втулки

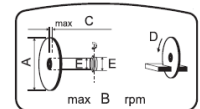

Воздействие шума на окружающую среду в соответствии с директивами ЕС. Значения выбросов указаны в Технических данных на этикетке.



Другие символы/маркировки на инструменте соответствуют специальным требованиям сертификации для определенных рынков.

Объяснение уровней предупреждения.

Предупреждения делятся на 3 группы

!ПРЕДУПРЕЖДЕНИЕ!

Обозначает опасную ситуацию, которая, если ее не избежать, приведет к смерти или серьезным травмам.

!ОСТОРОЖНО!

Указывает на опасную ситуацию, которая, если ее не избежать, может привести к травме легкой или средней тяжести.

!ВНИМАНИЕ!

Относится к действиям, которые не связаны с травмами персонала.

ВНИМАНИЕ! Схемы и рисунки в данной инструкции носят информативный характер и могут отличаться от конструкции вашей модели. Производитель оставляет за собой право изменять конструкцию и технические параметры изделия без предупреждения.

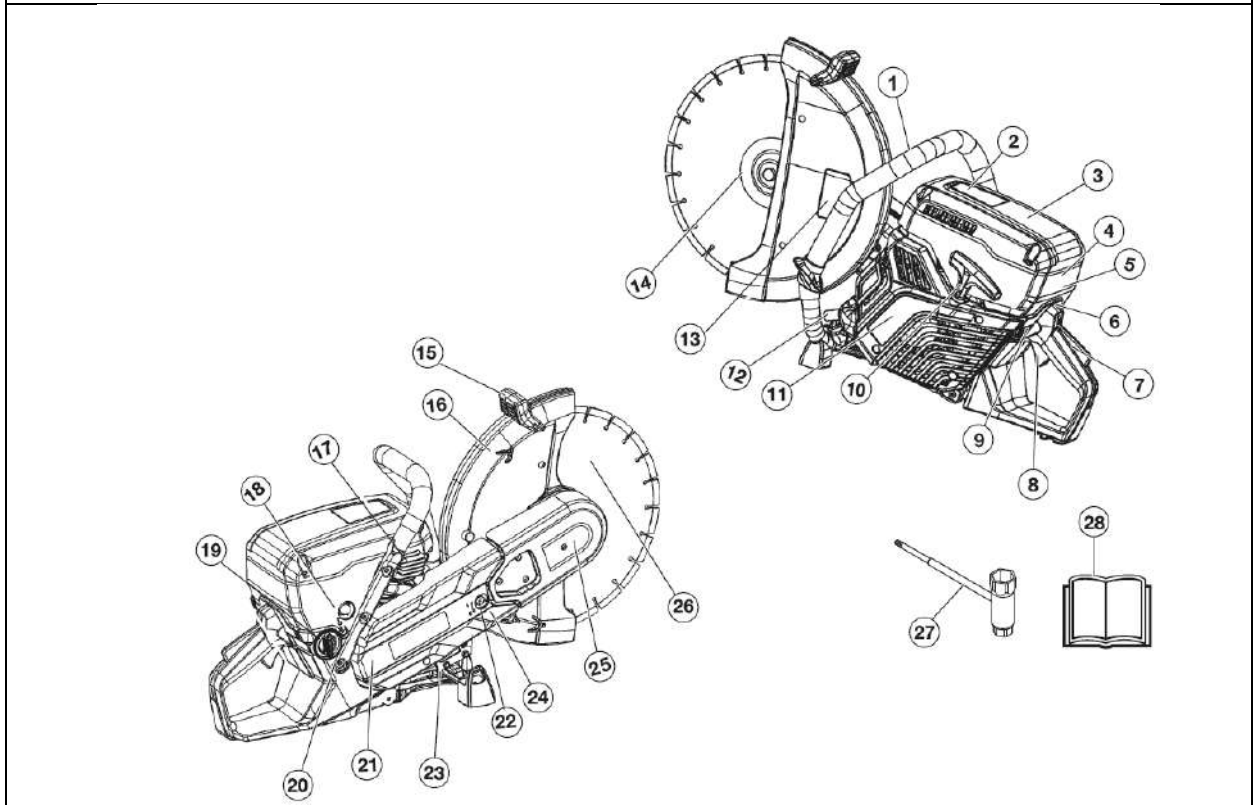
УСТРОЙСТВО ИНСТРУМЕНТА

Компоненты бензореза.

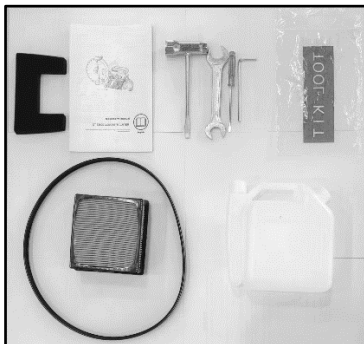
- | | |
|--|--|
| <ol style="list-style-type: none"> 1. Передняя ручка; 2. Предупредительная этикетка; 3. Крышка воздушного фильтра; 4. Этикетка с указаниями по запуску; 5. Крышка головки цилиндров; 6. Орган управления дросселем с блокировкой дроссельной заслонки; 7. Блокировка дроссельного регулятора; 8. Дроссельный регулятор; 9. Выключатель; 10. Ручка стартера; 11. Корпус стартера; 12. Глушитель; 13. Этикетка режущего оборудования; 14. Фланец, шпindel, втулка (см. инструкции в разделе «Сборка и регулировка»); | <ol style="list-style-type: none"> 15. Регулировочная ручка для защитного кожуха; 16. Защитный кожух режущего диска; 17. Разгрузочный клапан; 18. Праймер подкачки; 19. Крышка топливного бака; 20. Водяная муфта с фильтром; 21. Защитный кожух ремня; 22. Устройство для натяжения ремня; 23. Заводская табличка; 24. Лапа с режущим элементом; 25. Режущая головка; 26. Режущий диск (не входит в комплект); 27. Накладной ключ; 28. Руководство по эксплуатации. |
|--|--|

Комплектация изделия:

- Дополнительная опорная ножка- 1шт.;
- Ключ свечной (накладной с отвёрткой)- 1шт.;
- Ключ рожковый- 1шт.;
- Отвёртка (шлиц)- 1шт.;
- Шестигранный ключ- 1шт.;
- Ёмкость для топливной смеси- 1шт.;
- Воздушный фильтр- 1шт.;
- Приводной ремень- 1шт.;
- Инструкция по эксплуатации- 1шт.

СРЕДСТВА ЗАЩИТЫ БЕНЗОРЕЗА

Общие положения.



ПРЕДУПРЕЖДЕНИЕ! Использование инструмента с неисправными устройствами защиты запрещено. При обнаружении неисправности обратитесь в центр обслуживания для проведения ремонта.

Двигатель должен быть остановлен, а переключатель переведен в положение STOP («СТОП»)

Данный раздел содержит информацию о защитных устройствах инструмента, их предназначении и рекомендации по проведению проверок и технического обслуживания, гарантирующие надлежащую работу инструмента.

Блокировка дроссельного регулятора.

Блокиратор дроссельного регулятора предназначен для предотвращения случайного срабатывания дросселя. При нажатии блокиратора (А) дроссель (В) отпускается.

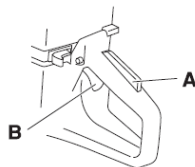

Блокиратор регулятора остается нажатым до тех пор, пока нажат дроссель. При отпускании рычага на ручке регулятор дросселя и блокиратор регулятора возвращаются в исходное положение. Контроль за этим действием осуществляется при помощи двух независимых возвратных пружин. Это значит, что в положении холостого хода регулятор дросселя автоматически блокируется.

Проверка блокировки регулятора дросселя.

- Убедитесь, что в положении холостого хода регулятор дросселя заблокирован, когда блокировка регулятора снята.

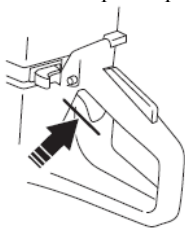

- Нажмите на рычаг блокировки регулятора дросселя и убедитесь, что при отпускании он возвращается в первоначальное положение.

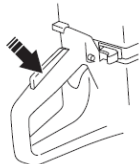

- Убедитесь, что регулятор дросселя и блокиратор регулятора двигаются свободно, и возвратные пружины работают исправно.

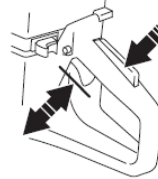

- Выполните запуск бензореза, открыв полностью дроссельную заслонку. Отпустите рычаг регулировки дросселя и убедитесь, что режущий диск остановился и не двигается. Если диск двигается, когда дроссель находится в положении холостого хода, необходимо проверить регулировку карбюратора. См. инструкции в разделе «Техническое обслуживание»

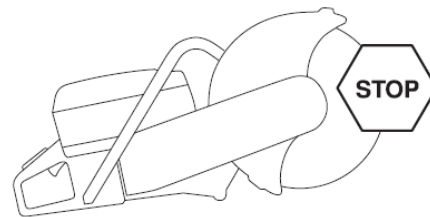

Выключатель.

Для остановки двигателя нажмите выключатель.



Проверка выключателя.

- Выполните запуск двигателя и убедитесь, что после переключения клавиши выключателя в положение «СТОП» двигатель остановился.

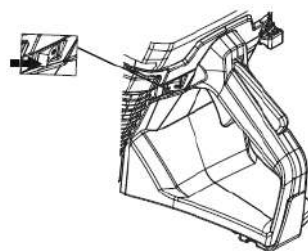

СРЕДСТВА ЗАЩИТЫ БЕНЗОРЕЗА

Защитный кожух режущего диска.



ПРЕДУПРЕЖДЕНИЕ! Перед началом работы с инструментом убедитесь, что защитный кожух установлен правильно

Защитный кожух устанавливается над режущим диском и предназначается для защиты пользователя от попадания частей режущего диска или обрезков.

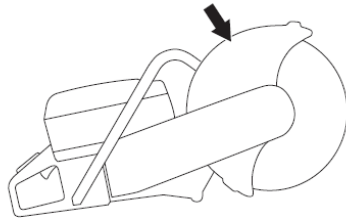

Проверка режущего диска и защитного кожуха.

- Убедитесь в отсутствии трещин или других повреждений на защитном кожухе режущего диска. В случае повреждения замените.
- Убедитесь, что режущий диск установлен правильно и не имеет следов повреждения. Использование поврежденного режущего диска может привести к получению травм.

Система подавления вибрации.



ПРЕДУПРЕЖДЕНИЕ! Избыточное воздействие вибрации может стать причиной возникновения заболеваний системы кровообращения и повреждения нервов у лиц с нарушением кровообращения. В случае появления симптомов избыточного воздействия вибрации обратитесь к лечащему врачу. Такие симптомы включают онемение, потеря чувствительности, пощипывание, покалывание, боль, слабость, изменение цвета кожи или состояния. Такие симптомы обычно появляются на пальцах рук, кистях или запястьях и усиливаются на холоде.

- Ваш инструмент оснащен системой подавления вибрации, которая уменьшает вибрацию и облегчает процесс эксплуатации.
- Система подавления вибрации уменьшает передачу вибрации между двигателем / режущим инструментом и ручкой инструмента. Корпус двигателя, включая режущий инструмент, изолирован от ручек при помощи устройств подавления вибрации.

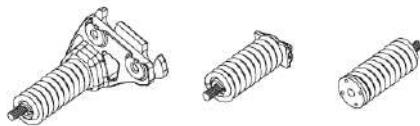

Проверка системы подавления вибрации.



ПРЕДУПРЕЖДЕНИЕ! Двигатель должен быть выключен, а переключатель переведен в положение STOP («СТОП»)

- Регулярно проверяйте устройства подавления вибрации на предмет трещин или деформации. В случае повреждения замените.
- Убедитесь, что элемент подавления вибрации надежно прикреплен к двигателю и ручке.

Глушитель.



ПРЕДУПРЕЖДЕНИЕ! Работа с инструментом без глушителя или с неисправным глушителем запрещена. Поврежденный глушитель может значительно повысить уровень шума и опасность возникновения пожара. Средства для тушения пожара всегда должны быть под рукой.

Во время и после работы, а также при работе на холостом ходу глушитель сильно нагревается. Ознакомьтесь с информацией о пожароопасности, особенно при работе вблизи легковоспламеняющихся материалов и (или) паров.

Средства для тушения пожара должны быть всегда под рукой.

Глушитель уменьшает уровень шума до минимума и отгоняет выхлопные газы от пользователя.

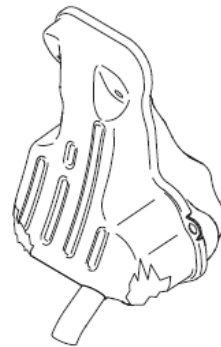

Проверка глушителя.

Регулярно проверяйте целостность и надежность крепления глушителя.

РЕЖУЩИЕ ДИСКИ (не входят в комплект изделия)

Общие положения.



ПРЕДУПРЕЖДЕНИЕ! Режущий диск может повредиться и нанести травму оператору.

Производитель режущих дисков выпускает предупреждения и рекомендации по использованию режущих дисков и надлежащему уходу за ними. Такие предупреждения включены в комплект поставки режущих дисков. Ознакомьтесь с инструкциями производителя и соблюдайте их во время работы.

Режущие диски следует проверять перед установкой на бензорез и во время эксплуатации. Ищите трещины, потерянные сегменты (на алмазных дисках) или сломанные компоненты. Не используйте поврежденные режущие диски.

Проверьте целостность нового диска, дав ему поработать при полностью открытой дроссельной заслонке в течение примерно 1 минуты.

- Режущие диски доступны в двух исполнениях: абразивные и алмазные.

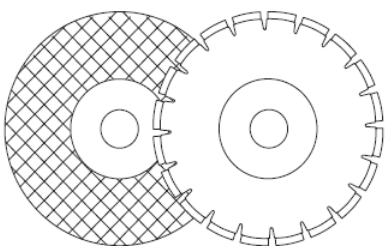

- Высококачественные диски всегда наиболее экономичны. Диски более низкого качества обладают меньшей режущей способностью и более коротким сроком службы, что влечет повышенные затраты в связи с количеством материала, подлежащего резке.
- Убедитесь, что правая втулка используется для установки режущего диска на инструмент. См. раздел «Установка режущего диска».

Подходящие режущие диски.

Режущие диски	RD-GDC350	RD-GDC400
Абразивные диски	Да	Да
Алмазные диски	Да	Да
Зубчатые диски	Нет	Нет

Более подробную информацию см. в разделе «Технические характеристики»

*Без воды

**См. раздел «Зубчатые диски, диски с твердосплавным лезвием и аварийные ситуации».

Режущие диски для разных материалов.



ПРЕДУПРЕЖДЕНИЕ! Использовать режущий диск для тех материалов, для которых он предназначен.

Не использовать алмазный диск для резки пластика. Тепло, выделяемое во время резки, может расплавить пластик, и он может прилипнуть к режущему диску и вызвать отдачу.

Во время резки металла образуются искры, которые могут вызвать пожар. Не использовать инструмент вблизи легко воспламеняющихся материалов или газов.

Соблюдайте прилагаемые к режущему диску инструкции касательно пригодности диска для различных видов работ или обратитесь к продавцу в случае сомнений.

	Бетон	Металл	Пластик	Чугун
Абразивные диски	X	X	X	X
Алмазные диски	X	X*		X*

*Только специальные диски

Ручной высокоскоростной инструмент.



ПРЕДУПРЕЖДЕНИЕ! Не использовать режущие диски, скорость вращения которых ниже, чем у бензореза. Используйте только те режущие диски, которые отвечают требованиям государственных или региональных стандартов.

- Многие режущие диски, которые могут подойти к бензорезу, предназначены для стационарных пил, и имеют более низкую скорость, чем скорость, требуемая для ручных пил. Использование дисков с более низкой скоростью для данного бензореза запрещено.
- Убедитесь, что диски разрешены для такой же или более высокой скорости согласно информации на табличке допущения двигателя. Не использовать диски с более низкой скоростью, чем скорость бензореза.

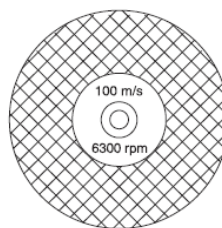

РЕЖУЩИЕ ДИСКИ

Вибрация диска.

- В случае применения избыточного давления подачи диск может потерять круглую форму и начать вибрировать.
- Снижение давления подачи может остановить вибрацию. В противном случае замените диск.

Абразивные диски.



ПРЕДУПРЕЖДЕНИЕ! Не использовать абразивные диски с водой. При воздействии воды или влаги прочность абразивного диска ухудшается, что увеличивает риск поломки диска.

- Режущий материал на абразивных дисках состоит из абразивного порошка, приклеенного при помощи органического вяжущего вещества. «Усиленные диски» имеют тканное или волоконное основание, предотвращающее полную поломку на максимальной рабочей скорости в случае образования трещин или повреждения диска.
- Рабочие характеристики режущего диска определяются типом и размером абразивных частиц, также типом и твердостью вяжущего вещества.
- Убедитесь в отсутствии трещин и повреждений на диске.

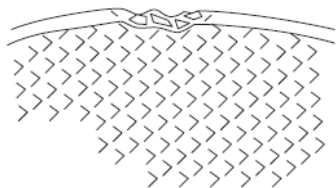

- Проверьте абразивный диск, повесив его на свой палец и слегка постукивая отверткой или аналогичным инструментом. Если диск не издает звонкий звук, то он поврежден.

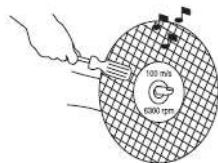

Абразивные диски для разных материалов.

Тип диска	Материал
Диск для резки бетона	Бетон, асфальт, камень, чугун, алюминий, медь, латунь, кабели, резина, пластик и т.д.
Диск для резки металла	Сталь, стальные сплавы и прочие твердые металлы.

Алмазные диски.

Общие положения.



ПРЕДУПРЕЖДЕНИЕ! Не использовать алмазный диск для резки пластика. Тепло, выделяемое во время резки, может расплавить пластик, и он может прилипнуть к режущему диску и привести к возникновению отдачи.

Алмазные диски сильно нагреваются во время работы. Перегревание алмазного диска является результатом ненадлежащего использования и может привести к деформации диска, что может стать причиной повреждений и травм.

Во время резки металла образуются искры, которые могут вызвать пожар. Не использовать инструмент вблизи легко воспламеняющихся материалов или газов.

- Алмазные диски имеют стальную сердцевину с сегментами, на которых установлены промышленные алмазы.
- Алмазные диски обеспечивают более низкие затраты на выполнение резки, меньшее количество замен дисков и постоянную глубину резки.
- При использовании алмазного диска убедитесь, что он вращается в направлении, указанном стрелкой на диске.

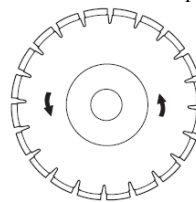

Алмазные диски для разных материалов.

- Алмазные диски идеально подходят для резки камня, железобетона и прочих композитных материалов.
- Алмазные диски делятся на несколько классов твердости.
- Для резки металла следует использовать специальные диски. Обратитесь к своему продавцу за помощью в выборе нужного продукта.

Заточка алмазных дисков.

- Используйте только острые алмазные диски.
- Алмазные диски могут затупиться при неправильном давлении подачи или при резке определенных материалов, таких как железобетон. Работа с тупым алмазным диском приводит к перегреву, что может повлечь отделение алмазных сегментов.
- Заточка диска осуществляется путем резки мягкого материала, такого как песчаник или кирпич.

РЕЖУЩИЕ ДИСКИ

Алмазные диски и охлаждение.

- Во время резки алмазный диск нагревается под воздействием силы трения. В случае сильного нагрева возможно ослабление натяжения диска или образование трещин на сердцевине.

Алмазные диски для сухой резки.

- Несмотря на то, что для охлаждения вода не требуется, сухие режущие диски должны охлаждаться воздушным потоком вокруг них. Поэтому использование сухих дисков рекомендуется только для прерывистой резки. Каждый несколько секунд резки диск должен работать без нагрузки, чтобы воздух, образующийся вокруг него, удалил тепло.

Алмазные диски для влажной резки.

- Влажные алмазные диски должны использоваться с водой, чтобы сердцевина диска и сегменты оставались холодными во время работы.
- Использование сухих дисков для влажной резки **ЗАПРЕЩЕНО**.
- Использование без воды дисков для влажной резки может привести к перегреву и, как результат, к ухудшению рабочих характеристик, серьезному повреждению самого диска и возникновению угрозы безопасности.

Алмазные диски — боковой зазор

- Вода охлаждает диск и увеличивает срок службы.



ПРЕДУПРЕЖДЕНИЕ! Определенные ситуации во время резки или использование дисков низкого качества могут привести к сильному износу боковых поверхностей сегментов.

Убедитесь, что сегмент алмаза (T1) шире сердцевины диска (T2), во избежание склеивания в режущих пазах и отдачи.

Замените диск пока он полностью не изношен.

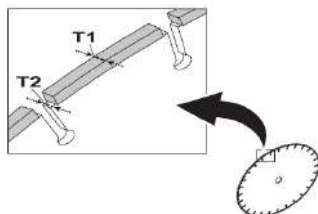

Зубчатые диски, диски с твердосплавным лезвием и аварийные ситуации.



ПРЕДУПРЕЖДЕНИЕ! Использование зубчатых режущих дисков, таких как диски для резки древесины, циркулярные зубчатые диски, диски с твердосплавным лезвием, и других **ЗАПРЕЩЕНО**. Риск отдачи значительно увеличивается, и лезвия могут оторваться и отлететь на высокой скорости. Халатность может повлечь серьезные травмы или даже смерть.

В соответствии с государственными нормами, для режущих дисков с твердосплавными лезвиями требуются другие средства защиты, которые не применяются на бензорезах — так называемые защитные кожухи 360°. Бензорезы предназначены для работы с абразивными или алмазными дисками и имеют другую систему защиты, которая не защитит от опасности, которую представляют диски для резки древесины.

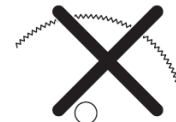

Использование бензореза с твердосплавными лезвиями является нарушением правил безопасного производства работ.

Мы знаем, что из-за опасности и неотложных обстоятельств во время тушения пожара и спасательных операций, проводимых профессиональными спасателями, специалистами по безопасности (пожарными службами), резчик с твердосплавными лезвиями может использоваться в определенных чрезвычайных ситуациях, поскольку такими лезвиями можно резать различные препятствия и материалы, не тратя время на замену лезвий или инструмента. Во время работы с бензорезом помните, что в случае ненадлежащего использования диски с твердосплавными лезвиями чаще вызывают отдачу, чем абразивные или алмазные диски. При использовании дисков с твердосплавными лезвиями возможен выброс остатков материала из-под диска.

По этой причине к работе с инструментом, на который установлены диски с твердосплавными лезвиями, допускаются только высококвалифицированные специалисты, которые изучили все риски, связанные с использованием таких дисков, и только в неотложных обстоятельствах, когда применение других инструментов неэффективно, или во время тушения пожара и спасательных операций. **Использование бензореза с твердосплавными лезвиями для резки древесины во время операций, не связанных со спасением, запрещено.**

Транспортировка и хранение.

- Запрещено хранить или перевозить бензорез с установленными дисками. По окончании работы диски следует снять и хранить в соответствии с требованиями.
- Хранить режущие диски в сухом месте, не подверженном замерзанию. Особое внимание обратить на абразивные диски, которые должны храниться на плоской и ровной поверхности. Хранение абразивных дисков во влажных условиях может привести к нарушению балансировки и получению травм.
- Проверять новые режущие диски на предмет повреждений во время транспортировки или хранения.

МОНТАЖ И РЕГУЛИРОВКА.

ОБЩИЕ ПОЛОЖЕНИЯ.

ПРЕДУПРЕЖДЕНИЕ! Двигатель должен быть выключен, а переключатель должен быть в положении STOP.

Режущие диски представляют собой высокоскоростные диски, одобренные для ручных резчиков.

Проверка шпинделя и фланцевых шайб.

При замене диска на новый проверьте фланцевые шайбы и шпиндель.

- Убедитесь, что резьба на шпинделе не повреждена.
- Убедитесь, что контактные поверхности диска и фланцевых шайб не повреждены, имеют правильный размер, очищены и правильно прилегают к

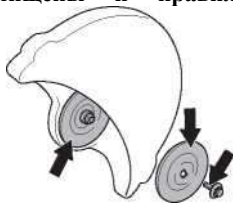

шпинделю.

Не используйте деформированные, зазубренные, вмятые или грязные фланцевые шайбы. Не используйте фланцевые шайбы разных размеров.

Проверка оправочных втулок.

Оправочные втулки используются для установки в центральное отверстие режущего диска. Инструмент поставляется либо с втулкой, которую можно перевернуть для установки дисков с центральными отверстиями 20 мм или 1 дюйм (25,4 мм), либо с фиксированной втулкой 20 мм. Наклейка на защитном кожухе диска указывает, какая втулка была установлена на заводе вместе с соответствующей спецификацией диска.

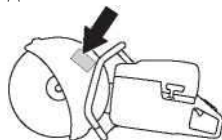

* Убедитесь, что втулка на шпинделе соответствует центральному отверстию режущего диска. На дисках нанесен диаметр центрального отверстия.

Проверка направления вращения диска.

- При использовании алмазных дисков убедитесь, что они вращаются в направлении, указанном стрелкой на диске. Направление вращения инструмента показано стрелками на режущем рычаге.

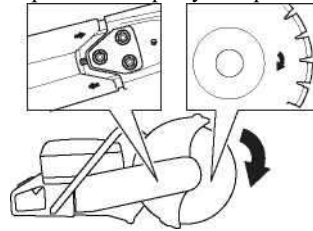

Установка режущего диска.

- Диск устанавливается на втулку (А) между внутренней фланцевой шайбой (В) и фланцевой шайбой (С). Фланцевую шайбу поворачивают так, чтобы она поместилась на оси.

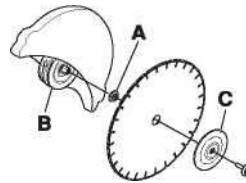

- Зафиксируйте вал. Вставьте инструмент в отверстие в режущей головке и вращайте диск до тех пор, пока оно не зафиксируется.

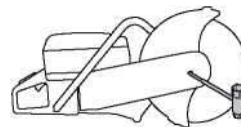

* Момент затяжки болта, удерживающего диск, составляет: 25 Нм.

Защитный кожух диска.

Защитный кожух для режущего оборудования должен быть отрегулирован таким образом, чтобы задняя часть находилась на одном уровне с обрабатываемой деталью.

Искры от разрезаемого материала собираются защитным кожухом.

Защита диска заблокирована трением.

- Прижмите концы защитного кожуха к заготовке или отрегулируйте с помощью регулировочной ручки. Защитный кожух должен быть установлен на инструменте в обязательном порядке.



Реверсивная режущая головка.

Инструмент оснащен реверсивной режущей головкой, позволяющей выполнять резку вблизи стены или на уровне земли, ограниченную только толщиной защитного кожуха диска.

В случае отдачи труднее управлять инструментом при резке с перевернутой режущей головкой. Режущий диск находится дальше от центра инструмента, что означает, что рукоятка и режущий диск не выровнены. Труднее удержать инструмент, если диск застревает в опасной зоне отдачи. Смотрите "Отдача" в разделе "Эксплуатация" для получения дополнительной информации.

Резка с перевернутой режущей головкой должна выполняться только при надрезах, которые невозможны стандартным способом.

- Ослабьте три гайки (A), удерживающие верхний кожух ремня. Поверните натяжитель ремня (B) в положение "0", чтобы ослабить натяжение.

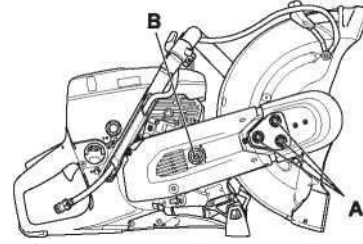

- Снимите верхний защитный кожух ремня.
- Отсоедините ниппели водяного шланга и рукоятку защитного кожуха диска (C). Снимите останов (D).

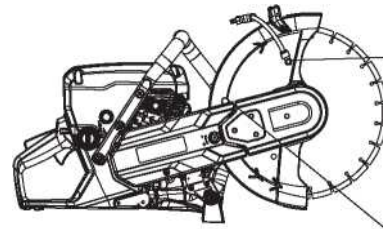

- Режущая головка теперь свободна и может быть извлечена из инструмента. Снимите ремень с ременного шкива pulley.

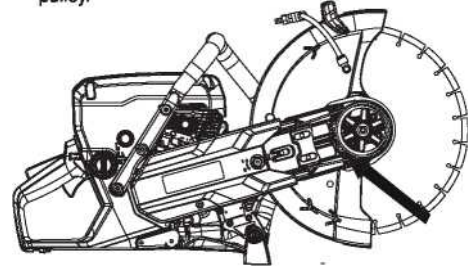

- Вращайте корпус подшипника в противоположном направлении и снова установите останов

Rotate the bearing housing to opposite direction and reassemble the stop.



ОБРАЩЕНИЕ С ТОПЛИВОМ.

ОБЩИЕ ПОЛОЖЕНИЯ.

ПРЕДУПРЕЖДЕНИЕ! Запуск двигателя в замкнутом или плохо вентилируемом помещении может привести к смерти в результате удушья или отравления угарным газом. Используйте вентиляторы для обеспечения надлежащей циркуляции воздуха при работе в траншеях глубиной более одного метра.

Топливо и его пары легко воспламеняются и могут привести к серьезным травмам при вдыхании или попадании на кожу. По этой причине соблюдайте осторожность при обращении с топливом и убедитесь в наличии достаточной вентиляции.

Выхлопные газы двигателя горячие и могут содержать искры, которые могут привести к возгоранию. Никогда не запускайте инструмент в помещении или вблизи горючих материалов!

Не курите и не ставьте рядом с топливом какие-либо горячие предметы.

Топливо.

ВНИМАНИЕ! Инструмент оснащен двухтактным двигателем и всегда должен работать на смеси бензина и двухтактного масла. Важно точно отмерить количество смешиваемого масла, чтобы убедиться в получении правильной смеси. При смешивании небольших количеств топлива даже небольшие неточности могут резко повлиять на соотношение компонентов смеси.

Бензин.

- Используйте неэтилированный или этилированный бензин хорошего качества.
- Рекомендуемое самое низкое октановое число – 90. Если вы запускаете двигатель с более низким октановым числом, может возникнуть так называемый стук. Это приводит к высокой температуре двигателя, что может привести к серьезному повреждению двигателя.
- При непрерывной работе на высоких оборотах рекомендуется использовать более высокое октановое число.

Экологичное топливо.

Мы рекомендуем использовать экологичное топливо для четырехтактных двигателей, смешанное с двухтактным маслом, как указано ниже. Обратите внимание, что при смене типа топлива может потребоваться регулировка карбюратора (см. "Карбюратор").

Может использоваться топливо, смешанное с этанолом, E10 (не более 10% смеси этанола). Использование смесей этанола с содержанием этанола выше E10 приведет к ухудшению условий эксплуатации, что может привести к повреждению двигателя.

Масло для двухтактных двигателей.

- Для достижения наилучших результатов и производительности используйте двухтактное моторное масло, специально разработанное для наших двухтактных двигателей с воздушным охлаждением.
- Никогда не используйте двухтактное масло, предназначенное для двигателей с водяным охлаждением, иногда называемое подвесным маслом (номинальная мощность TCW).
- Никогда не используйте масло, предназначенное для четырехтактных двигателей.

Смешивание.

- Всегда смешивайте бензин и масло в чистой емкости, предназначенной для топлива.
- Всегда начинайте с заполнения половины объема используемого бензина. Затем добавьте оставшееся масло. Смешайте (встряхните) топливную смесь. Добавьте оставшееся количество бензина.
- Тщательно перемешайте (встряхните) топливную смесь перед заполнением топливного бака инструмента.
- Не смешивайте одновременно более чем месячный запас топлива.

Соотношение компонентов в смеси.

Бензин, литр	Двухтактное масло, литр (1:33)
5	0,15
10	0,30
15	0,45
20	0,60

Заправка топливом.

Предупреждение! Принятие следующих мер предосторожности уменьшит риск возникновения пожара:

Не курите и не ставьте рядом с топливом какие-либо горячие предметы.

Всегда заглушайте двигатель и дайте ему остыть в течение нескольких минут перед заправкой. Двигатель должен быть выключен, а переключатель - в положении "СТОП".

При заправке медленно открывайте крышку топливного бака, чтобы мягко сбросить избыточное давление.

Очистите область вокруг крышки топливного бака.

После заправки тщательно затяните крышку топливного бака.

Если крышка не затянута должным образом, она может ослабнуть при вибрации и топливо может вытекать из топливного бака, создавая опасность пожара.

Перед запуском отодвиньте инструмент как минимум на 3 м от места заправки.

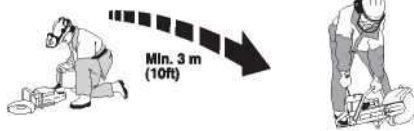
Никогда не запускайте инструмент:

- Если вы пролили топливо или моторное масло на инструмент. Вытрите разлив и дайте оставшемуся топливу испариться.
- Если вы пролили топливо на себя, смените одежду. Вымойте часть тела, которая соприкасалась с топливом. Используйте мыло и воду.
- Если из инструмента вытекает топливо. Регулярно проверяйте, нет ли утечек из крышки топливного бака.
- Если крышка топливного бака не надежно затянута после заправки.

Транспортировка и хранение.

• Храните и транспортируйте инструмент и топливо таким образом, чтобы исключить риск утечки или контакта паров с искрами или открытым пламенем, например, от электрических изделий, электродвигателей, электрических реле/ выключателей или котлов.

• При хранении и транспортировке топлива всегда используйте контейнеры, предназначенные для этой цели.

Длительное хранение.

• При длительном хранении инструмента необходимо опорожнить топливный бак. Обратитесь на местную автозаправочную станцию, чтобы узнать, где можно утилизировать излишки топлива.

ЭКСПЛУАТАЦИЯ

Защитное оборудование.

ОБЩИЕ ПОЛОЖЕНИЯ.

- Не используйте инструмент, если у вас нет возможности позвать на помощь в случае аварии.

Средства индивидуальной защиты.

При каждом использовании инструмента вы должны использовать утвержденные средства индивидуальной защиты. Средства индивидуальной защиты не могут устранить риск получения травм, но они уменьшат степень травматизма при несчастном случае. Обратитесь к своему дилеру за помощью в выборе правильного оборудования.

Предупреждение! Использование таких продуктов, как резак, шлифовальные станки, сверла, которые шлифуют или формуют материал, может привести к образованию пыли и паров, которые могут содержать опасные химические вещества. Проверьте природу материала, который вы собираетесь обрабатывать, и используйте соответствующую дыхательную маску.

Длительное воздействие шума может привести к необратимому ухудшению слуха. Всегда используйте одобренные средства защиты слуха.

Прислушайтесь к предупреждающим сигналам или крикам, когда вы носите средства защиты слуха. Всегда снимайте средства защиты слуха, как только двигатель останавливается.

Всегда надевайте:

- Защитный шлем.
- Защиту органов слуха.
- Защита органов зрения. Если вы используете защитную маску для лица, то вы также должны носить защитные очки.
- Защиту органов дыхания.
- Сверхпрочные перчатки с прочным захватом.
- Облегающую, сверхпрочную и удобную одежду, обеспечивающую полную свободу движений. При резке образуются искры, которые могут воспламенить одежду. Мы рекомендуем надевать огнестойкий хлопок или плотную джинсовую ткань. Не носите одежду из таких материалов, как нейлон, полиэстер или вискоза. При воспламенении такой материал может расплавиться и прилипнуть к коже. Не носите шорты
- Ботинки со стальными носками и нескользящей подошвой.

Другие средства защиты.

Осторожно! При работе могут появиться искры, которые могут привести к возгоранию. Всегда держите противопожарное оборудование под рукой:

- Огнетушитель.
- Всегда имейте под рукой аптечку.

В этом разделе описаны основные указания по технике безопасности при использовании инструмента. Эта информация никогда не заменит профессиональных навыков и опыта.

- Внимательно прочтите руководство по эксплуатации и убедитесь, что вы понимаете инструкции перед использованием инструмента. Рекомендуется, чтобы начинающие операторы также прошли практический инструктаж перед использованием инструмента.

- Имейте в виду, что именно оператор несет ответственность за то, чтобы не подвергать людей или их имущество несчастным случаям или опасностям.

- Инструмент должен содержаться в чистоте. Знаки и наклейки должны быть полностью разборчивыми.

Всегда руководствуйтесь здравым смыслом.

Невозможно охватить все ситуации, с которыми вы можете столкнуться. Всегда проявляйте осторожность и руководствуйтесь своим здравым смыслом. Обратитесь к своему дилеру, сервисному агенту или опытному пользователю. Не беритесь за какую-либо задачу, если вы чувствуете себя неуверенно.

Предупреждение! Инструмент может быть опасным при неправильном или небрежном использовании, что может привести к серьезным или смертельным травмам оператора или других лиц.

Никогда не позволяйте детям или другим лицам, не обученным обращению с инструментом, пользоваться или обслуживать его.

Никогда не разрешайте кому-либо другому пользоваться инструментом, предварительно не убедившись, что они прочитали и поняли содержание руководства по эксплуатации.

Никогда не используйте инструмент, если вы устали, находитесь под воздействием алкоголя или наркотиков, лекарств или чего-либо еще, что может повлиять на ваше зрение, бдительность, координацию.

Предупреждение! Несанкционированные изменения и/или неоригинальные аксессуары могут привести к серьезным травмам или смерти пользователя или других лиц. Ни при каких обстоятельствах конструкция инструмента не может быть изменена без разрешения производителя.

Не модифицируйте этот продукт и не используйте его, если есть подозрения, что он был изменен.

Никогда не используйте неисправный инструмент. Выполните проверки безопасности и инструкции по техническому обслуживанию, описанные в данном руководстве. Некоторые мероприятия по техническому обслуживанию должны выполняться обученными и квалифицированными специалистами. Смотрите инструкции в разделе Техническое обслуживание.

Всегда используйте оригинальные аксессуары.

Предупреждение! Данный инструмент создает электромагнитное поле во время работы. Это поле при некоторых обстоятельствах может создавать помехи активным или пассивным медицинским имплантатам. Чтобы снизить риск серьезных или смертельных травм, мы рекомендуем лицам с медицинскими имплантатами проконсультироваться со своим лечащим врачом и производителем медицинских имплантатов перед началом эксплуатации данного инструмента.

Техника безопасности на рабочем месте.

Предупреждение! Безопасное расстояние составляет 15 метров (50 футов). Вы несете ответственность за то, чтобы животные и посторонние лица не находились в пределах рабочей зоны. Не начинайте резку до тех пор, пока рабочая зона не будет очищена.

- Убедитесь, что ничто не может повлиять на ваше управление станком.
- Убедитесь, что никто /ничто не может соприкоснуться с режущим оборудованием или пострадать от деталей, отбрасываемых диском.
- Не используйте инструмент в плохую погоду, например, густой туман, проливной дождь, сильный ветер, сильный холод и т.д. Работа в плохую погоду может привести к опасным условиям, например, к скользким поверхностям.

При любых обстоятельствах избегайте реза боковой стороной диска; он наверняка будет поврежден или сломается и может нанести ущерб. Используйте только режущую секцию.

- Никогда не начинайте работать со станком до тех пор, пока рабочая зона не будет очищена и у вас не будет твердой опоры. Следите за любыми препятствиями при неожиданном движении. При резке следите за тем, чтобы материал не отслаивался и не падал, что могло бы привести к травмам оператора. Будьте очень осторожны при работе на наклонном грунте.

- Убедитесь, что рабочая зона достаточно освещена для создания безопасных условий труда.

- Убедитесь, что в рабочей зоне или в режущем материале нет труб или электрических кабелей.

- При разрезании контейнера (барабана, трубы и т.д.) необходимо сначала убедиться, что он не содержит легковоспламеняющихся или других летучих материалов.

Основные методы работы.

Предупреждение! Не тяните инструмент в одну сторону, это может привести к заклиниванию или поломке диска, что может привести к травмам.

Перед вводом в существующий паз, выполненный другим диском, убедитесь, что паз не тоньше вашего диска, так как это может привести к заеданию в режущем пазу и отдаче.

Никогда не используйте алмазный диск для резки пластика. Тепло, выделяющееся во время резки, может расплавить пластик, и он может прилипнуть к режущему лезвию и вызвать отдачу.

При резке металла образуются искры, которые могут привести к возгоранию. Не используйте инструмент вблизи легковоспламеняющихся веществ или газов.

- Инструмент разработан и предназначен для резки абразивными или алмазными дисками, предназначенными для высокоскоростных ручных резчиков. Инструмент не должен использоваться с каким-либо другим типом диска или для любого другого типа резки.

- Убедитесь, что режущий диск установлен правильно и на нем нет признаков повреждения. Смотрите инструкции в разделах "Режущие диски" и "Монтаж и регулировка".

- Убедитесь, что используется правильный режущий диск. Смотрите инструкции в разделе "Режущие диски".

- Никогда не режьте асбестовые материалы!
- Держите резчик обеими руками; крепко обхватите рукоятки большими и указательными пальцами. Правая рука должна находиться на задней ручке, а левая - на передней. Все операторы, правши или левши, должны использовать этот захват. Никогда не используйте инструмент, держа его только одной рукой.

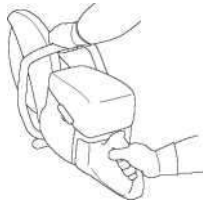

- Встаньте параллельно режущему диску. Избегайте стоять прямо позади. В случае отдачи резчик будет двигаться в плоскости режущего диска

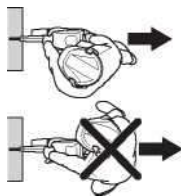

- При работающем двигателе соблюдайте безопасное расстояние от режущего диска.
- Никогда не оставляйте инструмент без присмотра при работающем двигателе.
- Никогда не перемещайте инструмент при вращающемся режущем оборудовании. Убедитесь, что диск полностью остановился, прежде чем ставить инструмент на землю. Инструмент оснащен замедлителем трения для сокращения времени остановки диска.

- Защитный кожух для режущего оборудования должен быть отрегулирован таким образом, чтобы задняя часть находилась на одном уровне с обрабатываемой деталью. Брызги и искры от разрезаемого материала затем собираются защитным устройством и отводятся от пользователя. Защитные ограждения для режущего оборудования всегда должны быть установлены во время работы инструмента.

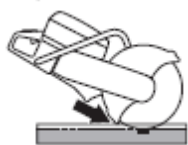

- Никогда не используйте зону отдачи диска для резки. Смотрите инструкции под заголовком "Отдача".
- Сохраняйте баланс и твердую точку опоры.
- Никогда не выполняйте рез выше уровня плеч.

- Никогда не выполняйте рез, стоя на лестнице. Используйте платформу или строительные леса, если резка осуществляется выше уровня плеч.

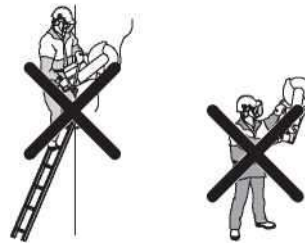

- Встаньте на удобном расстоянии от обрабатываемой детали.
- Убедитесь, что диск ни с чем не соприкасается при запуске машины
- Аккуратно применяйте режущий диск с высокой скоростью вращения. Поддерживайте полную скорость до завершения резки.
- Дайте инструменту поработать, не нажимая на диск.
- Перемещайте инструмент вдоль диска. Давление сбоку может повредить диск.



- Медленно перемещайте диск вперед и назад, чтобы обеспечить небольшую площадь контакта между диском и разрезаемым материалом. Это снижает температуру диска и обеспечивает эффективную резку.

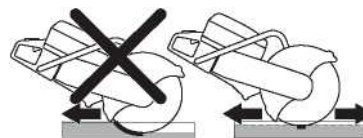

Борьба с пылью.

Инструмент оснащен комплектом для промывки с низким содержанием воды, который обеспечивает максимальное подавление пыли.

По возможности используйте диск для влажной резки с водяным охлаждением для оптимального удаления пыли. См. инструкции в разделе «Режущие диски».

Отрегулируйте поток воды с помощью клапана, чтобы связать пыль. Требуемый объем воды зависит от типа выполняемой работы.

Если водяные шланги отсоединяются от источников подачи, это указывает на то, что инструмент подключен к слишком высокому давлению воды. Рекомендуемое давление воды указано в инструкциях под заголовком "Технические данные".

Резка зубчатыми/твердосплавными дисками только во время спасательных операций.

Предупреждение! Никогда не следует использовать резчик с твердосплавным диском для неаварийных работ, например, в строительстве.

Всегда помните, что диски с твердосплавными наконечниками при неправильном использовании более подвержены отдаче, чем абразивные или алмазные диски.

Если службы общественной безопасности (пожарная служба) решили оснастить данное устройство диском с твердосплавным наконечником для спасательных операций, необходимо соблюдать меры безопасности.

Средства обучения и защиты.

- К работе допускаются только операторы, обученные работе с данным инструментом.
- Оператор должен постоянно носить полное защитное противопожарное снаряжение.
- Оператор должен надевать защитную маску для лица (не только защитные очки), чтобы защитить лицо от летящих осколков или внезапной отдачи резчика.

Зона риска.

Лица, не имеющие средств защиты, описанных выше, не должны допускаться в зону риска.



Тонкий материал.

Резку тонкого и твердого материала (например, крыши, покрытой листовым металлом) следует производить в прямом направлении.

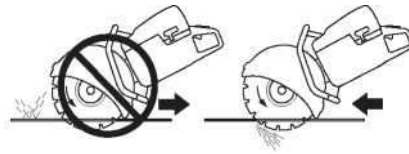

Pinching or jamming

Защемление или заклинивание.

Тщательно оцените, как объект будет двигаться на заключительном этапе резки, чтобы избежать защемления или заклинивания. Разрез должен открыться во время реза. Если предмет провисает и разрез начинает закрываться, диск может защемяться, что может привести к отдаче или повреждению диска.

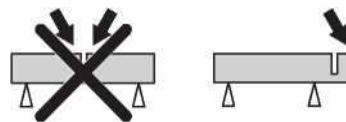

Резка по линии.

Перекус по линии среза приведет к снижению эффективности реза и повреждению диска.



Перед каждой спасательной операцией.

Убедитесь, что диск и защитный кожух не повреждены. Замените диск или защитный кожух при повреждении.

- Убедитесь, что твердосплавные наконечники не отклеились от режущего диска.
- Убедитесь, что диск не перекошило и он не имеет признаков растрескивания или других дефектов.

При резке твердых материалов диски с твердосплавными наконечниками быстро теряют свою остроту. Для достижения наилучших результатов во время спасательных операций мы рекомендуем установить новый диск.

ОТДАЧА.

Предупреждение! Отдача бывает внезапной и может быть очень опасной. Резчик может быть отброшен вверх и назад по направлению к пользователю вращательным движением, что может привести к серьезным или даже смертельным травмам. Перед использованием инструмента крайне важно понять, что вызывает отдачу и как ее избежать.

Отдача - это внезапное движение вверх, которое может произойти, если диск зажат или застрял. В большинстве случаев отдача не велика и не представляет особой опасности. Однако отдача также может быть очень сильной и отбросить резчик вверх и назад по направлению к пользователю вращательным движением, что приведет к серьезным или даже смертельным травмам.

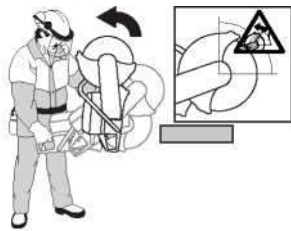

Reactive force

РЕАКТИВНАЯ СИЛА.

При резке всегда присутствует реактивная сила. Сила тянет инструмент в направлении, противоположном вращению диска. Большую часть времени эта сила незначительна. Если диск защемлен или заклинен, реактивная сила будет большой, и вы, возможно, не сможете управлять резчиком.

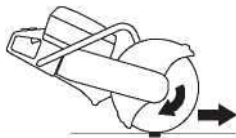

Никогда не перемещайте инструмент, когда режущее оборудование вращается. Гироскопические силы могут препятствовать намеренному движению.

Зона отдачи.

Никогда не используйте зону отдачи диска для резки. Если диск защемлен или заклинен в зоне отдачи, реактивная сила будет толкать резчик вверх и назад по направлению к пользователю вращательным движением, что приведет к серьезным или даже смертельным травмам.

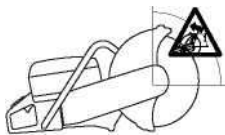

Возрастающая отдача.

Если для резки используется зона отдачи, реактивная сила заставляет диск подниматься вверх при резке. Не используйте зону отдачи. Используйте нижний сектор диска, чтобы избежать возрастающей отдачи.

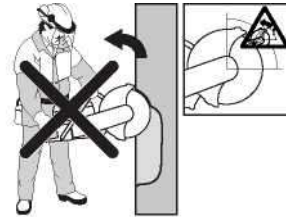

Pinching kickback

Отдача при защемлении.

Защемление - это когда разрез закрывается и защемляет диск. Если диск зажато или застопорено, реактивная сила будет большой, и вы, возможно, не сможете управлять резчиком.



Если диск защемлен или заклинен в зоне отдачи, реактивная сила будет толкать резчик вверх и назад по направлению к пользователю вращательным движением, что приведет к серьезным или даже смертельным травмам. Будьте внимательны к возможному перемещению заготовки. Если заготовка не поддерживается должным образом и смещается во время резки, это может защемить диск и вызвать отдачу.

Резка труб.

При резке труб следует соблюдать особую осторожность. Если труба не поддерживается должным образом и разрез остается открытым во время резки, диск может быть зажат и вызвать сильную отдачу. Будьте особенно внимательны при резке трубы с загнутым концом или трубы в траншее, которая при неправильной опоре может провиснуть и защемить диск.

Перед началом резки труба должна быть надежно закреплена, чтобы она не двигалась во время резки.

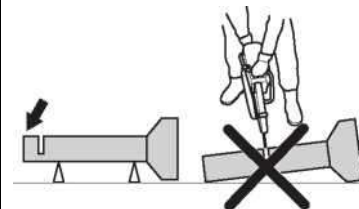

Если трубе позволить провиснуть и закрыть разрез, диск будет зажат в зоне отдачи, и может развиться сильная отдача. Если труба правильно закреплена, конец трубы переместится вниз, разрез откроется и защемления не произойдет

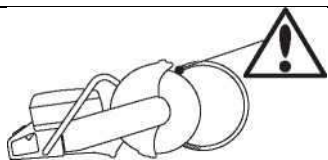

Правильная последовательность резки трубы

- 1 Отрежьте участок I.
- 2 Перейдите на сторону II и разрежьте от секции I до нижней части трубы.
- 3 Перейдите к стороне III и отрежьте оставшуюся часть трубы, заканчивающуюся внизу.

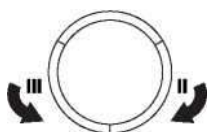

Как избежать отдачи?

Избежать отдачи очень просто.

- Заготовка всегда должна поддерживаться таким образом, чтобы разрез оставался открытым при прорезании насквозь. Когда разрез открывается, отдачи нет. Если разрез закрывается и зажимает диск, всегда существует риск отдачи.

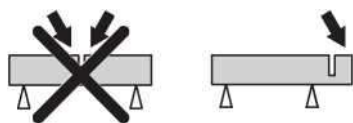

- Будьте осторожны, вставляя диск в существующий разрез.
- Будьте внимательны к перемещению заготовки или к чему-либо еще, что может произойти, что может привести к закрытию разреза и защемлению диска.

Транспортировка и хранение.

- Закрепите инструмент во время транспортировки, чтобы избежать повреждений и несчастных случаев.
- Не храните и не транспортируйте резчик с установленным режущим диском.
- Сведения о транспортировке и хранении режущих дисков см. в разделе "Режущие диски".
- Информацию о транспортировке и хранении топлива см. в разделе "Обращение с топливом".
- Храните оборудование в помещении, недоступном для детей и посторонних лиц.

ЗАПУСК И ОСТАНОВКА.

ПЕРЕД ЗАПУСКОМ.

ПРЕДУПРЕЖДЕНИЕ! Перед началом работы обратите внимание на следующее: Внимательно прочитайте руководство по эксплуатации и убедитесь, что вы понимаете инструкции перед использованием устройства.

Носите средства индивидуальной защиты. Смотрите в разделе "Средства индивидуальной защиты".

Не запускайте устройство без установленного ремня и защитного кожуха. В противном случае сцепление может ослабнуть и привести к травмам.

Убедитесь, что крышка топливного бака надежно закреплена и что нет утечки топлива.

Убедитесь, что в рабочей зоне нет посторонних лиц, в противном случае существует риск получения серьезных травм.

• Выполняйте ежедневное техническое обслуживание. Смотрите инструкции в разделе "Техническое обслуживание".

Запуск.

Предупреждение! Режущий диск вращается при запуске двигателя. Убедитесь, что он может свободно вращаться.

С холодным двигателем:

• Убедитесь, что переключатель (STOP) находится в левом положении

Make sure that the stop switch (STOP) is in the left position.

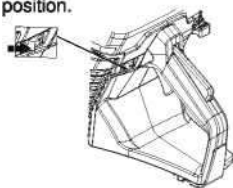

• Начальное положение дроссельной заслонки и задвижки достигается путем полного вытягивания регулятора задвижки.



• Декомпрессионный клапан: Нажмите на клапан, чтобы снизить давление в цилиндре, это поможет запустить резчик. При запуске всегда следует использовать декомпрессионный клапан. Клапан автоматически возвращается в исходное положение при запуске инструмента.

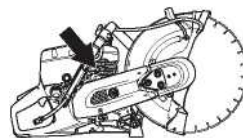

• Нажимайте на диафрагму продувки воздуха несколько раз, пока топливо не начнет заполнять диафрагму (примерно 6 раз). Диафрагма не обязательно должна быть полностью заполнена.

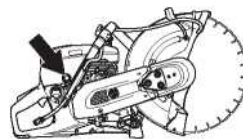

• Возьмитесь за переднюю ручку левой рукой. Поставьте правую ногу на нижнюю часть задней рукоятки, прижимая устройство к земле. Потяните за ручку стартера правой рукой до тех пор, пока двигатель не запустится. Никогда не наматывайте шнур стартера на руку.



• Нажмите на регулятор задвижки, как только двигатель запустится, при извлечении дроссельной заслонки двигатель остановится через несколько секунд. (Если двигатель все равно остановится, снова потяните за ручку стартера.)

• Нажмите на спусковой крючок дроссельной заслонки, чтобы отключить пусковую заслонку, устройство будет работать на холостом ходу.

ВНИМАНИЕ! Медленно вытяните правой рукой шнур стартера, пока не почувствуете сопротивление (когда защелки стартера зацепятся), а затем потяните сильно и быстро.

Не вытягивайте шнур стартера до упора и не отпускайте ручку стартера, когда шнур полностью вытянут. Это может привести к повреждению устройства.

С прогретым двигателем:

- Убедитесь, что переключатель (STOP) находится в левом положении

Make sure that the stop switch (STOP) is in the left position.

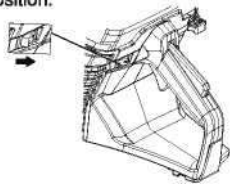

- Установите регулятор в положение заслонки. Положение заслонки также является положением дроссельной заслонки автоматического запуска.

- Декомпрессионный клапан: Нажмите на клапан, чтобы снизить давление в цилиндре, это поможет запустить резчик. При запуске всегда следует использовать декомпрессионный клапан. Клапан автоматически возвращается в исходное положение при запуске инструмента.



- Нажмите на регулятор заслонки, чтобы отключить дроссель (исходное положение дроссельной заслонки остается).



- Возьмитесь за переднюю ручку левой рукой. Поставьте правую ногу на нижнюю часть задней рукоятки, прижимая инструмент к земле. Потяните за ручку стартера правой рукой до тех пор, пока двигатель не запустится. Никогда не наматывайте шнур стартера на руку.

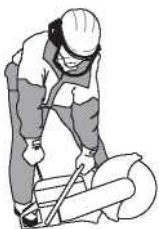

- Когда инструмент запустится, нажмите на спусковой крючок дроссельной заслонки, чтобы отключить пусковую заслонку, и машина будет работать на холостом ходу.



ВНИМАНИЕ! Медленно вытяните правой рукой шнур стартера, пока не почувствуете сопротивление (когда защелка стартера зацепится), а затем потяните сильно и быстро.

Не вытягивайте шнур стартера до упора и не отпускайте ручку стартера, когда шнур полностью вытянут. Это может привести к повреждению инструмента.

Предупреждение! Когда двигатель работает, выхлопные газы содержат химические вещества, например, несгоревшие углеводороды и монооксид углерода. Известно, что содержание выхлопных газов вызывает проблемы с дыханием, рак, врожденные дефекты и т.д.

Монооксид углерода не имеет цвета и запаха и всегда присутствует в выхлопных газах. Начало отравления угарным газом характеризуется легким головокружением, которое может быть распознано жертвой, а может и не быть. Человек может упасть в обморок и впасть в бессознательное состояние, если концентрация монооксида углерода достаточно высока. Поскольку окись углерода не имеет цвета и запаха, ее присутствие обнаружить невозможно. Каждый раз, когда вы замечаете запах выхлопных газов, присутствует окись углерода. Никогда не используйте резчик в помещении или в траншеях глубиной более 3 футов (1 метр) или в других помещениях с плохой вентиляцией. Обеспечьте надлежащую вентиляцию при работе в траншеях или других замкнутых пространствах.

Остановка.

ПРЕДОСТЕРЕЖЕНИЕ! Режущий диск продолжает вращаться в течение минуты после остановки двигателя. (Диск движется накатом.) Убедитесь, что режущий диск может свободно вращаться до полной остановки. Неосторожность может привести к серьезным травмам.

Остановите двигатель, переместив переключатель (STOP) вправо

the right.

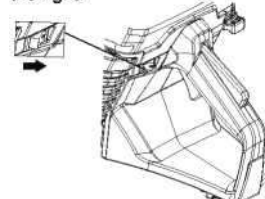

ТЕХНИЧЕСКОЕ ОБСЛУЖИВАНИЕ.

ОБЩИЕ СВЕДЕНИЯ.

ПРЕДУПРЕЖДЕНИЕ! Пользователь должен выполнять только работы по техническому обслуживанию, описанные в данном Руководстве по эксплуатации. Более обширные работы должны выполняться авторизованной сервисной мастерской.

Двигатель должен быть выключен, а переключатель находится в положении STOP.

Носите средства индивидуальной защиты. Смотрите в разделе "Средства индивидуальной защиты".

Срок службы инструмента может быть сокращен, а риск несчастных случаев может увеличиться, если техническое обслуживание устройства не выполняется должным образом и если обслуживание и / или ремонт не выполняются профессионально. Если вам нужна дополнительная информация, обратитесь в ближайшую сервисную мастерскую.

* Регулярно проверяйте устройство и производите необходимые регулировки и ремонт.

График технического обслуживания.

В графике технического обслуживания вы можете увидеть, какие части вашего устройства требуют технического обслуживания и с какими интервалами оно должно проводиться. Интервалы рассчитываются, исходя из ежедневного использования устройства, и могут отличаться в зависимости от интенсивности использования.

Ежедневное техническое обслуживание	Еженедельное техническое обслуживание	Ежемесячное техническое обслуживание
Очистка	Очистка	Очистка
Внешняя очистка		Свеча зажигания
Очистка воздухозаборника		Топливный бак
Проверка функционирования	Проверка функционирования	Проверка функционирования
Общий осмотр	Система демпфирования вибрации ¹	Топливная система
Блокировка дроссельной заслонки *	Глушитель*	Воздушный фильтр
Переключатель *	Ремень привода	Привод, сцепление
Защитный кожух диска*	Карбюратор	
Диск ²	Корпус стартера	
Система подачи воды		
Проверка на утечки топлива.		

¹См. инструкции в разделе "Оборудование для обеспечения безопасности машины".

² См. инструкции в разделе "Режущие диски" и "Монтаж и регулировка".

Очистка. Внешняя очистка.

- Ежедневно очищайте инструмент, ополаскивая чистой водой после окончания работы.

Воздухозаборник.

- При необходимости очистите воздухозаборник охлаждающего воздуха.

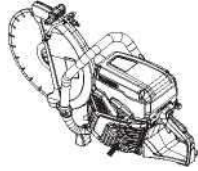

ВНИМАНИЕ! Загрязненный воздухозаборник приводит к перегреву инструмента, что приводит к повреждению поршня и цилиндра.

Свеча зажигания.

- Если инструмент маломощен, его трудно запустить или оно плохо работает на холостом ходу: всегда сначала проверяйте свечу зажигания, прежде чем предпринимать другие действия.
- Убедитесь, что колпачок свечи зажигания и провод зажигания не повреждены, чтобы избежать риска поражения электрическим током.
- Если свеча зажигания загрязнена, очистите ее и одновременно проверьте, чтобы зазор между электродами составлял 0,5 мм. Замените при необходимости.

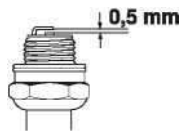

ВНИМАНИЕ! Всегда используйте рекомендованный тип свечей зажигания! Использование неправильной свечи зажигания может привести к повреждению поршня/цилиндра

Эти факторы вызывают отложения на электродах свечей зажигания, что может привести к проблемам в эксплуатации и затруднениям при запуске.

- Неправильная топливная смесь (слишком много или неправильный тип масла).
- Загрязненный воздушный фильтр.

Проверка функционирования.

Общий осмотр.

- Убедитесь, что гайки и винты затянуты.

RED VERG

Натяжение нового ремня привода необходимо отрегулировать после использования одного или двух топливных баков.

Когда инструмент оснащен замедлителем трения, при вращении диска вручную из корпуса подшипника может быть слышен скребущий звук. Это вполне нормально. Свяжитесь с мастерской, если у вас есть какие-либо вопросы. Приводной ремень закрыт и хорошо защищен от пыли и грязи.

- Ослабьте три болта (A) на один оборот против часовой стрелки.

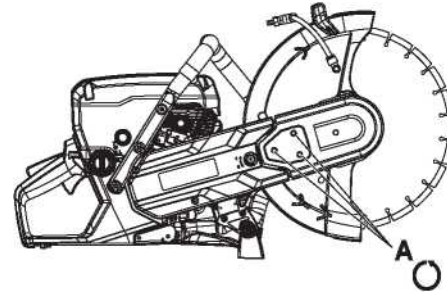

- Поверните защитный кожух диска (E) вверх и вниз 3-5 раз, а затем затяните гайки (A) комбинированным гаечным ключом

spanner.

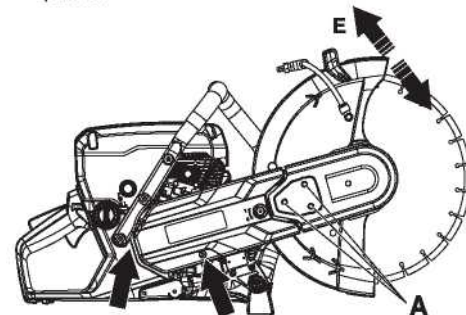

Replacing the drive belt

Замена ремня привода

Предупреждение! Никогда не запускайте двигатель, если ременной шкив и сцепление сняты для технического обслуживания. Не запускайте машину без установленного режущего рычага или режущей головки. В противном случае сцепление может ослабнуть и привести к травмам.

Ослабьте три гайки (A), удерживающие верхний кожух ремня. Поверните натяжитель ремня (B) в положение "0", чтобы ослабить натяжение.

Ремень привода.

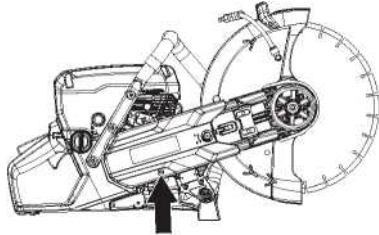

Натяжение ремня привода.

- Снимите верхний защитный кожух ремня.
- Теперь снимите задний защитный кожух ремня.
- Замените ремень привода. Поверните натяжитель ремня (В) в положение "1", чтобы затянуть.

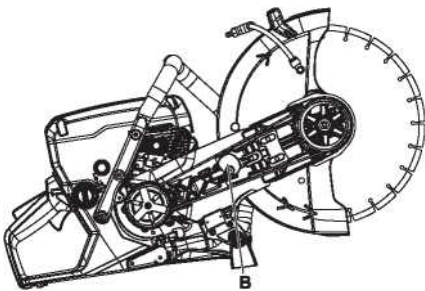

- Установите защитные кожухи ремня и затяните гайки (А). Поверните защитный кожух диска (Е) вверх и вниз 3-5 раз, а затем затяните гайки (А) комбинированным гаечным ключом.

combination spanner.

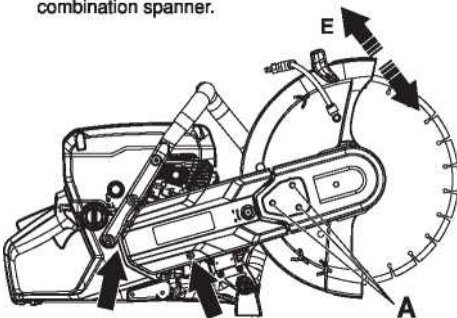

Карбюратор.

Карбюратор оснащен фиксированными иглами для обеспечения того, чтобы инструмент всегда получал правильную смесь топлива и воздуха. Если двигателю не хватает мощности или он плохо разгоняется, выполните следующие действия:

- Проверьте воздушный фильтр и при необходимости замените его. Если это не поможет, обратитесь в авторизованную сервисную мастерскую.

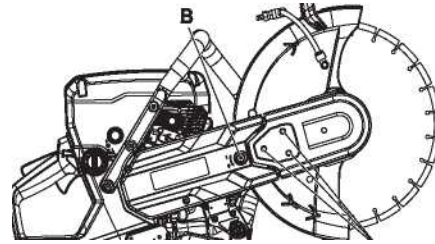

Регулировка оборотов холостого хода.

ВНИМАНИЕ! Обратитесь к своему дилеру / сервисной мастерской, если невозможно отрегулировать режим холостого хода таким образом, чтобы диски оставались неподвижными. Не используйте инструмент до тех пор, пока он не будет должным образом отрегулирован.

Запустите двигатель и проверьте настройку холостого хода. При правильной настройке карбюратора режущий диск должен оставаться неподвижным во время работы двигателя на холостом ходу.

- Отрегулируйте обороты холостого хода с помощью Т-образного винта. При необходимости регулировки сначала поворачивайте винт по часовой стрелке до тех пор, пока диск не начнет вращаться. Теперь поворачивайте винт против часовой стрелки до тех пор, пока диск не перестанет вращаться.

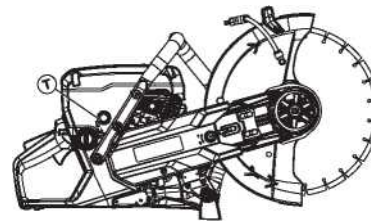

Рекомендуемая частота вращения холостого хода:
3000±300 об/мин

Корпус стартера.

Предупреждение! Когда возвратная пружина заведена в корпус стартера, она находится под напряжением и при неосторожном обращении может выскочить и привести к травмам.

Всегда будьте осторожны при замене возвратной пружины или шнура стартера. Всегда надевайте защитные очки.

Замена сломанного или изношенного шнура стартера.

- Ослабьте винты, которыми стартер крепится к картеру, и снимите стартер.

Топливная система.

Общие положения.

- Убедитесь, что крышка топливного бака и ее уплотнение не повреждены.
- Проверьте топливный шланг. Замените при повреждении.

Топливный фильтр.

- Топливный фильтр находится внутри топливного бака.
- Топливный бак должен быть защищен от загрязнения при заполнении. Это снижает риск сбоев в работе, вызванных засорением топливного фильтра, расположенного внутри бака.
- Фильтр не подлежит очистке, но при его засорении его необходимо заменить новым фильтром. Фильтр следует менять не реже одного раза в год.

Воздушный фильтр.

Воздушный фильтр необходимо проверять только в том случае, если мощность двигателя падает.

- Ослабьте винты. Снимите крышку воздушного фильтра.

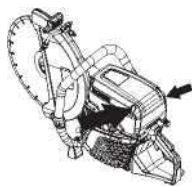

- Проверьте воздушный фильтр и при необходимости замените его.

Замена воздушного фильтра.

Осторожно! Во время замены фильтра может распространяться опасная для здоровья пыль. Носите защиту органов дыхания. Правильно утилизируйте фильтры.

ВНИМАНИЕ! Воздушный фильтр нельзя чистить или продувать сжатым воздухом. Это приведет к повреждению фильтра.

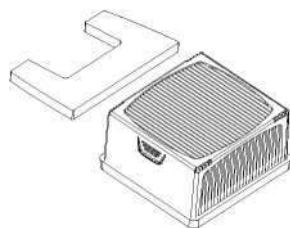

- Ослабьте винты. Снимите крышку. • Замените воздушный фильтр

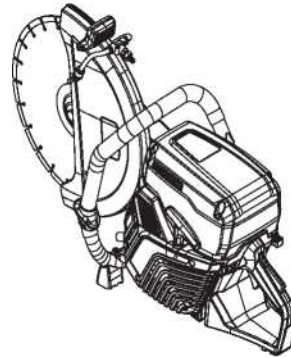

Привод, сцепление.

- Проверьте сцепление, привод и пружину сцепления на предмет износа.

Система подачи воды.

Проверьте форсунки на защитном кожухе диска и фильтр в водопроводном патрубке на предмет засорения и при необходимости очистите.

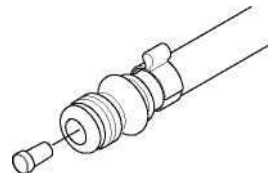

Утилизация.

Данный инструмент должен быть отправлен на соответствующую станцию утилизации в соответствии с местными требованиями.

Обеспечивая надлежащий уход, вы можете помочь нейтрализовать потенциальное негативное воздействие на окружающую среду и людей, которое в противном случае может возникнуть в результате неправильного обращения с отходами.

Для получения более подробной информации о переработке данного продукта обратитесь в свой муниципалитет, в службу по утилизации бытовых отходов или в магазин, где вы его приобрели.



График устранения неисправностей.

Предупреждение! Если для проведения сервисных операций или устранения неисправностей не требуется, чтобы машина была включена, двигатель должен быть выключен, а переключатель - в положении STOP.

Неисправность	Возможная причина	Возможное решение
Инструмент не запускается.	Неправильная процедура запуска.	Смотрите инструкции под заголовком Запуск и останов.
	Переключатель останова в правом (СТОПОРНОМ).	Убедитесь, что переключатель останова (STOP) находится в левом положении.
	В топливном баке нет топлива.	Заправка топлива.
	Неисправна свеча зажигания.	Замените свечу зажигания.
	Неисправная муфта сцепления.	Обратитесь к своему дилеру по техническому обслуживанию.
Диск вращается на холостом ходу.	Слишком высокая скорость холостого хода.	Отрегулируйте частоту вращения холостого хода.
	Неисправная муфта сцепления.	Обратитесь к своему дилеру по техническому обслуживанию.
Диск не вращается при дросселировании.	Ремень слишком ослаблен или неисправен.	Затяните / Замените ремень на новый.
	Неисправная муфта сцепления.	Обратитесь к своему дилеру по техническому обслуживанию.
	Диск установлен неправильно.	Убедитесь, что диск установлено правильно.
Инструмент не имеет питания при дросселировании.	Засоренный воздушный фильтр.	Проверьте воздушный фильтр и при необходимости замените его.
	Засоренный топливный фильтр.	Замените топливный фильтр.
	Вентиляционное отверстие топливного бака заблокировано.	Обратитесь к своему дилеру по техническому обслуживанию.
Слишком высокий уровень вибрации.	Диск установлен неправильно.	Убедитесь, что режущий диск установлен правильно и на нем нет признаков повреждения. Смотрите инструкции в разделах "Режущие диски" и "Сборка и регулировка".
	Диск неисправно.	Замените диск и убедитесь, что оно цело.
	Дефектные виброгасящие элементы.	Обратитесь к своему дилеру по техническому обслуживанию.
Слишком высокая температура инструмента.	Заборные или охлаждающие фланцы заблокированы.	Очистите фланцы воздухозаборника/охлаждения машины.
	Соскальзывание ремня.	Проверьте ремень / отрегулируйте натяжение.
	Проскальзывание сцепления / неисправность сцепления.	Всегда включайте полный газ. Проверьте сцепление / обратитесь к своему сервисному агенту.

ТЕХНИЧЕСКИЕ ДАННЫЕ.

Характеристики	RD-GDC350	RD-GDC400
Рабочий объем цилиндра, см ³	74	74
Диаметр цилиндра, мм	51	51
Ход, мм/дюйм	36	36
Частота вращения холостого хода, об/мин	3000-3300	3000-3300
Широко открытый дроссель - без нагрузки, об/мин	9500	9500
Мощность, кВт/л.с. при об/мин	3,5/4,7 при 9000	3,5/4,7 при 9000
Свеча зажигания	NGK BPMR7A	NGK BPMR7A
Зазор между электродами, мм	0.5	0.5
Емкость топливного бака, литр	1,1	1,1
Пропорции бензосмеси	1:33	1:33
Рекомендуемое давление воды, бар	0.5-10	0.5-10
Размер диска, мм	350	400
Вес.		
Резчик без топлива и режущего диска, кг/фунт * ремень для переноски, дополнительные 0,4 кг	10,1	10,1
Шпиндель, выходной вал.		
Максимальная частота вращения шпинделя, об/мин	4700	4700
Максимальная окружная скорость, м/с	90	100
Уровень шума.		
Уровень звуковой мощности, измеряемый в дБ(А)	113	113
Уровень звуковой мощности, гарантированный LWA	115	115
Уровни звука (см. примечание 2)		
Эквивалентный уровень звукового давления для оператора, дБ(А)	101	101
Эквивалентные уровни вибрации, эквалайзер ahv.		
Передняя рукоятка, м/с ²	<2,5	<2,5
Задняя рукоятка, м/с ²	<2,5	<2,5

Рекомендуемый абразивный и алмазный режущий диск, спецификация.

Режущий диск	Максимальная глубина реза, мм	Номинальная частота вращения диска, об/мин	Номинальная скорость диска, м/с	Диаметр центрального отверстия диска, мм	Максимальная толщина диска, мм
14" (350 мм)	125	5500	100	25,4	5
16" (400 мм)	150	5800	120	25,4	5

ТРАНСПОРТИРОВКА.

Устройство можно транспортировать любым видом закрытого транспорта в упаковке производителя или без нее с сохранением устройства от механических повреждений, атмосферных осадков, воздействия химически активных веществ. Наличие в воздухе паров кислот, щелочей и других агрессивных примесей не допускается.

Перед транспортированием устройства любым видом транспорта необходимо слить все горюче-смазочные материалы и технические жидкости (топливо и моторное масло).

Во время погрузочно-разгрузочных работ устройство не должно подвергаться ударам, падениям и воздействию атмосферных осадков.

При транспортировании устройства любым видом транспорта устройство должно находиться в рабочем положении и быть надежно закреплено, чтобы исключить его наклон и опрокидывание. Наклон устройства в любую сторону более 15° запрещается.

Условия транспортирования устройства при воздействии климатических факторов:

- температура окружающего воздуха от + 40 до - 40°C;
- относительная влажность воздуха не более 80 % при +20°C.

Перемещение устройства с одного рабочего места на другое производится с помощью рабочей рукоятки и колес.

СРОК СЛУЖБЫ И УТИЛИЗАЦИЯ.

Срок службы изделия 2 года. Указанный срок службы действителен при соблюдении потребителем требований данного руководства по эксплуатации. При полной выработке ресурса изделия необходимо его утилизировать с соблюдением всех норм и правил. Утилизация устройства должна производиться в соответствии с нормами законодательства РФ, в частности Федеральным законом N7-ФЗ от 10.01.2002 «Об охране окружающей среды».

Помните о необходимости охраны окружающей среды и экологии. Прежде чем слить какие-либо жидкости, выясните правильный способ их утилизации. Соблюдайте правила охраны окружающей среды при утилизации моторного масла, топлива и фильтров.

Производитель не несёт ответственности за материальный и моральный ущерб, связанный с некачественным выполнением работ при использовании инструмента и оборудования REDVERG.

ПРОИЗВОДИТЕЛЬ ОСТАВЛЯЕТ ЗА СОБОЙ ПРАВО ВНОСИТЬ ИЗМЕНЕНИЯ В КОНСТРУКЦИЮ ОТДЕЛЬНЫХ ДЕТАЛЕЙ И УЗЛОВ, НЕ УХУДШАЮЩИХ КАЧЕСТВО ИЗДЕЛИЯ, БЕЗ ПРЕДВАРИТЕЛЬНОГО УВЕДОМЛЕНИЯ. ПОСЛЕ ПРОЧТЕНИЯ ИНСТРУКЦИИ СОХРАНИТЕ ЕЕ В ДОСТУПНОМ НАДЕЖНОМ МЕСТЕ.



Продукция соответствует требованиям:

ТР ТС 010/2011 «О безопасности машин и оборудования»;

Импортер и уполномоченный представитель изготовителя:

ООО "ТМК ОптТорг" 603002, Россия, г. Нижний Новгород, ул. Марата д. 25

Сделано в КНР

ОБЩИЕ ГАРАНТИЙНЫЕ УСЛОВИЯ ЭКСПЛУАТАЦИИ.

Правовой основой настоящих гарантийных обязательств является действующее законодательство Российской Федерации, в частности Федеральный Закон РФ «О защите прав потребителей» и Гражданский Кодекс РФ часть 2 статьи 4561-491. Условия и ситуации, не оговоренные в настоящих гарантийных обязательствах, разрешаются в соответствии с вышеуказанными законами.

Уважаемый покупатель! Вы приобрели оборудование фирмы **RedVerg!**

Компания **RedVerg** гарантирует бесплатный ремонт оборудования в течение 12 месяцев со дня продажи через торговую сеть при наличии оригинала гарантийного талона установленного образца, а также при правильной эксплуатации изделия согласно прилагаемой инструкции.

В течение гарантийного срока владелец имеет право на бесплатный ремонт изделия по неисправностям, которые явились следствием производственных дефектов.

Техническое освидетельствование изделия на предмет установления гарантийного случая производится в авторизованных производителем сервисных центрах.

Гарантийный ремонт производится только при наличии гарантийного талона. При отсутствии гарантийного талона, а также при не полностью заполненном талоне,

гарантийный ремонт не производится, претензии по качеству не принимаются, при этом гарантийный талон считается недействительным и изымается гарантийной мастерской.

Инструмент предоставляется в ремонт в комплекте с рабочими сменными приспособлениями и элементами их крепления. Заменяемые детали переходят в собственность мастерской.

Гарантийные обязательства не распространяются на следующие случаи:

- несоблюдение пользователем предписания инструкции по эксплуатации, ненадлежащее хранение и обслуживание, использование инструмента не по назначению;
- эксплуатация инструмента с признаками неисправности (повышенный шум, вибрация, неравномерное вращение, потеря мощности, снижение оборотов, сильное искрение, запах гари);
- при наличии механических повреждений (трещин, сколов) корпуса или шнура электропитания;
- при наличии повреждений, вызванных действием агрессивных сред и высоких температур или иных внешних факторов, таких как дождь, снег, повышенная влажность и др., например, при коррозии металлических частей;
- при наличии повреждений, вызванных сильным внутренним или внешним загрязнением, попаданием в инструмент инородных тел, например, песка, камней, материалов и веществ, не являющихся отходами, сопровождающими применение инструмента по назначению, ненадлежащим уходом, повреждение механизма, произошедшее вследствие холостой работы насоса (без воды) а так же попадания в воду инородных тел.;
- при неисправностях, возникших вследствие перегрузки, повлекшей выход из строя сопряженных или последовательных деталей, например, ротора и статора, а также вследствие несоответствия параметров электросети напряжению, указанному в табличке номиналов;
- при выходе из строя быстроизнашивающихся деталей и комплектующих (угольных щёток, приводных ремней и колес, резиновых уплотнений, сальников, смазки, свечей зажигания, защитных кожухов, травосборников у косилок, воздушных фильтров, направляющих роликов, стволов и т. п.), сменных приспособлений (пилки, ножей, дисков, триммерных головок, форсунок, сварочных наконечников, патронов, подошв, цанг, сверл, буров, шин, цепей, звездочек, болтов, гаек и фланцев крепления, аккумуляторов);
- при вскрытии, попытках самостоятельного ремонта и смазки оборудования, при внесении самостоятельных изменений в конструкцию изделия о чем свидетельствуют, например, заломы на шлицевых частях крепежа корпусных деталей, отсутствующие или не довернутые винты и элементы крепления, щели на корпусе, удлиненный шнур питания;
- при наличии повреждений или изменений серийного номера на оборудовании или в гарантийном талоне, или при их несоответствии;
- на неисправности, возникшие в результате перегрузки инструмента, повлекшей выход из строя электродвигателя или других узлов и деталей. К безусловным признакам перегрузки изделия относятся, помимо прочего: появление цветов побежалости, деформация или оплавления деталей и узлов изделия, потемнение или обугливание изоляции проводов электродвигателя под действием высокой температуры;
- при перегреве изделия или не соблюдении требований к составу и качеству топливной смеси, повлекшего выход из строя поршневой группы, к безусловным признакам которого относятся залегание поршневого кольца и/или наличие царапин и потертостей на внутренней поверхности цилиндра и поверхности поршня, разрушение или оплавление опорных подшипников шатуна и поршневого пальца;

Срок гарантии продлевается на время нахождения изделия в гарантийном ремонте.

Товар получен в исправном состоянии, без видимых повреждений, в полной комплектации, проверен в моем присутствии, претензий по качеству товара не имею.

С условиями гарантийного обслуживания ознакомлен и согласен:

Подпись покупателя: _____

Адреса гарантийных мастерских уточняйте на сайте: редверг.рф , либо по телефону горячей линии: **8-800-700-70-77**

Внимание! При продаже должны заполняться все поля гарантийного талона. Неполное или неправильное заполнение гарантийного талона может привести к отказу от выполнения гарантийных обязательств.

С условиями гарантийного обслуживания ознакомлен(а). При покупке изделие было проверено. Претензий к упаковке, комплектации и внешнему виду не имею.

Подпись покупателя _____

Корешок талона №2 на гарантийный ремонт

(модель _____)

Изъятк _____ 20__ г.

Исполнитель _____ (подпись) (фамилия, имя, отчество)

Корешок талона №1 на гарантийный ремонт

(модель _____)

Изъятк _____ 20__ г.

Исполнитель _____ (подпись) (фамилия, имя, отчество)

Талон № 1*

на гарантийный ремонт
(модель _____)

Серийный номер №: _____

Заполняет торговая организация:

Продан _____
(наименование предприятия - продавца)

Дата продажи _____ Место печати

Продавец _____
(подпись)

_____ (фамилия, имя, отчество)

*талон действителен при заполнении

Талон № 2*

на гарантийный ремонт
(модель _____)

Серийный номер №: _____

Заполняет торговая организация:

Продан _____
(наименование предприятия - продавца)

Дата продажи _____ Место печати

Продавец _____
(подпись)

_____ (фамилия, имя, отчество)

*талон действителен при заполнении

Заполняет ремонтное предприятие

(наименование и адрес предприятия)

Исполнитель _____ (_____) _____
(подпись) (фамилия, имя, отчество)

Владелец _____ (_____) _____
(подпись) (фамилия, имя, отчество)

Дата ремонта _____ Место печати

Утверждаю _____
(должность, подпись)

(ФИО руководителя предприятия)

Заполняет ремонтное предприятие

(наименование и адрес предприятия)

Исполнитель _____ (_____) _____
(подпись) (фамилия, имя, отчество)

Владелец _____ (_____) _____
(подпись) (фамилия, имя, отчество)

Дата ремонта _____ Место печати

Утверждаю _____
(должность, подпись)

(ФИО руководителя предприятия)

Внимание! При продаже должны заполняться все поля гарантийного талона. Неполное или неправильное заполнение гарантийного талона может привести к отказу от выполнения гарантийных обязательств.

С условиями гарантийного обслуживания ознакомлен(а). При покупке изделие было проверено. Претензий к упаковке, комплектации и внешнему виду не имею. Подпись покупателя _____

Корешок талона №4 на гарантийный ремонт

(модель _____)

Изъят« _____ » 20__ г.

Исполнитель _____ (подпись) _____ (фамилия, имя, отчество)

Корешок талона №3 на гарантийный ремонт

(модель _____)

Изъят« _____ » 20__ г.

Исполнитель _____ (подпись) _____ (фамилия, имя, отчество)

Талон № 3*

на гарантийный ремонт

(модель _____)

Серийный номер №: _____

Заполняет торговая организация:

Продан _____
(наименование предприятия - продавца)

Дата продажи _____ Место печати _____

Продавец _____
(подпись)

_____ (фамилия, имя, отчество)

*талон действителен при заполнении

Талон № 4*

на гарантийный ремонт

(модель _____)

Серийный номер №: _____

Заполняет торговая организация:

Продан _____
(наименование предприятия - продавца)

Дата продажи _____ Место печати _____

Продавец _____
(подпись)

_____ (фамилия, имя, отчество)

*талон действителен при заполнении

Заполняет ремонтное предприятие

_____ (наименование и адрес предприятия)

Исполнитель _____ (подпись) _____ (фамилия, имя, отчество)

Владелец _____ (подпись) _____ (фамилия, имя, отчество)

Дата ремонта _____ Место печати

Утверждаю _____ (должность, подпись)

_____ (ФИО руководителя предприятия)

Заполняет ремонтное предприятие

_____ (наименование и адрес предприятия)

Исполнитель _____ (подпись) _____ (фамилия, имя, отчество)

Владелец _____ (подпись) _____ (фамилия, имя, отчество)

Дата ремонта _____ Место печати

Утверждаю _____ (должность, подпись)

_____ (ФИО руководителя предприятия)